

Руководство по эксплуатации

WD-7151S

Автомобильная мультимедийная станция 2DIN

* В соответствии с проводимой политикой постоянного контроля и совершенствования технических характеристик и дизайна, возможно внесение изменений в данное руководство без предварительного уведомления пользователя!



WWW.ACV-AUTO.COM

Содержание

| | |
|---|----|
| Предисловие..... | 1 |
| Общее описание функций..... | 1 |
| Меры предосторожности..... | 2 |
| Комплектация..... | 2 |
| Описание передней панели..... | 3 |
| Включение и инструкции по использованию основного интерфейса..... | 4 |
| Назначение иконок основного интерфейса..... | 5 |
| Инструкция по использованию интерфейса радио..... | 7 |
| Инструкция по воспроизведению контента с USB и SD слотов..... | 8 |
| Инструкция по использованию BLUETOOTH..... | 11 |
| Изменение настроек головного устройства..... | 13 |
| Настройка навигатора..... | 15 |
| Программирование кнопок на руле..... | 15 |
| Пульт ДУ..... | 16 |
| Диаграмма подключения..... | 17 |
| Технические характеристики..... | 18 |
| Возможные неисправности и методы их устранения..... | 19 |

Внимание

Для водителя не рекомендуется отвлекать своё внимание от дороги и просматривать монитор во время движения! Мы не несём ответственность за несчастные случаи, которые возникли по вине водителя, который не следил за дорогой! Во время заправки топливом рекомендуется выключить устройство! Вскрывать устройство можно только в авторизованном сервисном центре, в противном случае – устройство не подлежит гарантийному обслуживанию, и вся ответственность за работоспособность устройства перекладывается на пользователя!

Предисловие

- Благодарим за выбор мультимедиа устройства ACV!
- Сохраните данное руководство пользователя, чтобы можно было бы к нему обратиться, по необходимости.
- Производитель оставляет за собой право на внесение изменений, без предварительного уведомления пользователя.
- Сохраните все данные и контакты, перед использованием устройства, производитель не несет ответственности за потерю Ваших персональных данных.
- При обнаружении неточностей или ошибок, просим обратиться к производителю и выслать свой запрос на адрес: Russia@acv-auto.com
- Во время вождения автомобиля, просим Вас не отвлекать своего внимания от дороги. Производитель не несет ответственности за дорожные инциденты, вызванные по вине водителя, который отвлек свое внимание на устройство.
- Все представленные в инструкции фото материалы – предназначены для ознакомления и могут отличаться от реального вида. Приносим свои извинения!

Общее описание функций

- На данное мультимедиа устройство предустановлена система – WinCE. Рекомендуем выбирать приложения, которые будут соответствовать ПО.
- Устройство имеет динамичный и увлекательный интерфейс, возможен выбор и изменение обоев на рабочем столе.
- Встроенный приёмник FM/AM радио, воспроизведение с USB/SD
- Дисплей устройства имеет высокое разрешение, широкий формат, сенсорное управление.
- **Встроенный** звуковой процессор DSP, который даёт реалистичный Hi-Fi эффект и поддержку различных цифровых форматов.
- Поддержка технологии Bluetooth, включение камеры заднего вида при движении задним ходом, а также AUX-вход.
- Навигационная система с лицензионной программой «Навител»
- Предусмотрен режим программирования управления ресивером с кнопок на руле.

Меры предосторожности

1. Необходимо провести подключение всех силовых и акустических проводов в соответствии с цветами и особенностями, как представлено на схеме подключения
2. Перед включением устройства, необходимо убедиться, что нет оголенных частей проводов, и они не касаются друг друга, также проверить, что все сделанные соединения надежно зафиксированы и изолированы.
3. После окончания инсталляции головного устройства и перед его включением, нажмите на передней панели кнопку RESET (перезагрузка), для того, чтобы устройство самостоятельно инициализировалось.

Замена предохранителя

Необходимо проверить, чтобы номинал силы тока нового предохранителя полностью соответствовал заменяемому предохранителю. После замены предохранителя, проверьте надежность соединения силовых кабелей.

Внимание

Если поставить новый предохранитель с номиналом силы тока большим, чем заменяемый, это может повредить головное устройство.

Рекомендации по установке

Настоящий мультимедиа центр разработан только для использования в системах 12 В постоянного тока с отрицательным заземлением. Перед установкой устройства удостоверьтесь, что Ваш автомобиль соответствует данному отрицательному заземлению.

Отсоедините (-) источник питания заземляющего провода аккумулятора перед установкой для снижения вероятности повреждения устройства из-за короткого замыкания.

Обращайте внимание на цвет провода, в руководстве по установке для соединения цепи. Неправильное соединение может повлечь неисправность устройства или повреждение электрической системы автомобиля.

Любое самостоятельное усовершенствование устройства – повлечет за собой отказ от гарантийного обслуживания.

Комплектация

1. Ресивер
2. Руководство пользователя
3. Пульт ДУ
4. Антенна GPS
5. Жгуты подключения к автомобилю
6. Антенна GSM

Описание передней панели



1. Инфракрасный приемник (приемник инфракрасного сигнала)
2. Микрофон (используется для Bluetooth)
3. Кнопка входа в главное меню
4. Кнопка входа в режим настроек
5. Регулятор громкости со встроенной кнопкой ВКЛ/ВЫКЛ
6. Кнопка настройки яркости дисплея
7. Кнопка включения режима навигации
8. Слот подключения USB и SD-карты
9. Линейный аудио-вход AUX

Включение и инструкции по использованию основного интерфейса.

После того как Вы убедитесь, что проигрыватель надлежащим образом подключен к проводам, поверните ключ зажигания в положение «Включено». Нажмите на кнопку, встроенную в регулятор громкости до характерного щелчка. Первый интерфейс, который Вы увидите на дисплее – это интерфейс Радио. Этот интерфейс установлен в системных настройках проигрывателя по умолчанию. Описание этого интерфейса будет приведено ниже.







Нажмите на  для того, чтобы войти в главный интерфейс, который состоит из 2 страниц.



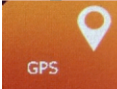



Чтобы поменять страницы на дисплее коснитесь пустого пространства на дисплее рядом со значком часов и проведите пальцем по экрану вправо или влево.

Назначение иконок основного интерфейса

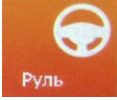
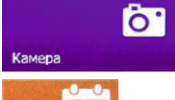
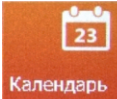
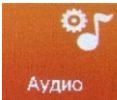
После того как Вы убедитесь, что проигрыватель надлежащим образом подключен к проводам, поверните ключ зажигания в положение «Включено». Нажмите на кнопку, встроенную в регулятор громкости до характерного щелчка. Первый интерфейс, который Вы увидите на дисплее – это интерфейс Радио. Этот интерфейс установлен в системных настройках проигрывателя по умолчанию. Описание этого интерфейса будет приведено ниже.

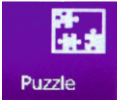
-  Время и дата
-  Режим навигации
-  Режим радио
-  Режим USB входа
-  Режим SD карты
-  Режим «Bluetooth»
-  Режим эквалайзера
-  Смена фонового рисунка
-  Режим просмотра ТВ (опция)
-  Подключение к iPod (опция)



-  AUX
Линейный аудио вход
-  Руль
Режим программирования кнопок на руле
-  Настройки
Режим настроек системы
-  Камера
Режим видеокмеры
-  Календарь
Режим календаря
-  Аудио
Режим установок аудио
-  Цвет
Смена цвета подсветки приборной панели.
-  Калькулятор
Режим калькулятора
-  Часы
Настройка времени и даты
-  Видео
Настройка дисплея
-  Путь GPS
Настройка пути программы GPS
-  Puzzle
Игра «Puzzle»
-  5 Stones
Игра «5 камней»

Инструкция по использованию интерфейса радио

По умолчанию в системе установлен режим радио FM.

 **87.50 MHz** Индикатор частоты текущей радиостанции

 Автоматический поиск и сохранение станций. При нажатии на эту кнопку начинается сканирование всех радиостанций вещающих в выбранном диапазоне.

Кнопки  и  используются для ручной настройки каналов. При кратком нажатии производится ручная настройка с частотой шага 0,05МГц. При нажатии с удержанием более трех секунд устройство начинается автоматический поиск каналов с остановкой на ближайшей найденной радиостанции с последующим воспроизведением.







В режиме FM при нажатии на иконку  происходит переключение между режимами LOC и DX . При активации функции LOC происходит сканирование всех радиостанций локального вещания с наиболее устойчивым сигналом.

В режиме DX происходит автоматический поиск всех станций, в том числе и со слабым сигналом.

В режиме LOC происходит автоматическое удаление станций со слабым сигналом во время сканирования и поиска .

В режиме FM используйте  для переключения между режимами Стерео и Моно. В режиме Стерео появляется значок .

Для переключения диапазонов пользуйтесь иконкой BND

Переключения в режим AM производятся нажатием на иконку . Иконки   станут неактивными, поскольку режим AM не поддерживает эти функции. Остальные функции режима AM такие же как и в режима FM. Иконка .

Инструкция по воспроизведению файлов мультимедиа с USB и SD слотов.

В данном устройстве реализована возможность воспроизведения аудио, видео и файлов изображения с внешних носителей SD и USB. Воспроизведение с USB и SD слотов имеет схожие функции, но существуют и некоторые различия.

Существует несколько режимов работы проигрывателя. В левой колонке экрана сверху вниз находятся следующие режимы:

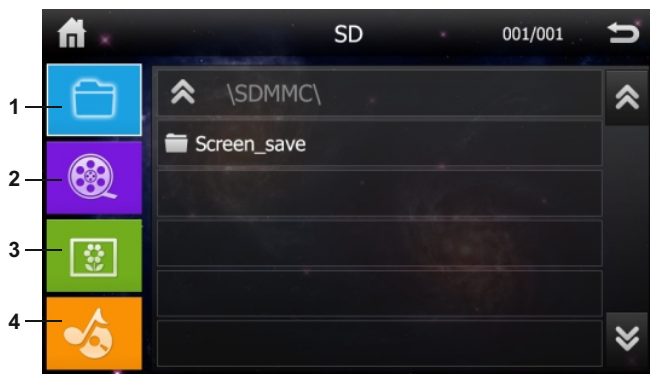

- 1 - воспроизведение из папки; 2 - воспроизведение видео;
- 3 - просмотр изображений; 4 - проигрывание аудио файлов.

Интерфейс воспроизведения аудио



Интерфейс воспроизведения видео



Интерфейс воспроизведения видео



По умолчанию в системе установлен режим проигрывания аудио файлов. В правой части экрана находятся стрелки для прокрутки страниц вверх и вниз. Между этими двумя иконками находится список воспроизведения и номер текущей страницы. В центре страницы есть список программ. Программу можно выбрать с помощью стрелок вверх/вниз справа и подтвердить выбор, нажав на названии программы в центре. Проигрыватель будет работать по выбранной программе. Если не совершать действий при выборе программы, то экран вернется к режиму воспроизведения через 30 секунд.

Функции кнопок касания



Стоп



Воспроизведение



Пауза



Функция выбора следующей (предыдущей) дорожки (файла).



Полоса прокрутки и быстрая перемотка



Нажмите для возврата



Нажмите для выбора субтитров



Воспроизведение в случайном порядке



Функция выбора категорий аудио, видео и изображений



Функция выбора звуковой дорожки



Изменение размера изображения

Инструкция по использованию BLUETOOTH



Нажмите на значок  для перехода в режим Bluetooth.



Нажмите на иконку  интерфейса для того, чтобы включить Bluetooth. Используйте мобильный телефон для поиска Bluetooth устройства. При нахождении и сопряжении устройства введите пароль. По умолчанию имя устройства CAR_KIT, пароль: 0000. После соединения на экране появится название мобильного телефона. Если выбран режим автоматического соединения, то нет необходимости сопрягать и соединять устройства каждый раз. Телефон будет автоматически подключаться к устройству при включении функции Bluetooth. Когда включен режим автоматического ответа, то устройство будет автоматически принимать входящие звонки. По умолчанию в проигрывателе не установлен режим автоматического ответа на входящие звонки. Есть возможность переименовать устройство и изменить пароль. В связи с тем, что на рынке существует много моделей телефонов, система не может поддерживать все модели. Для правильной работы устройства необходимо установить сопряжение телефона и устройства. В случае невозможности сопряжения некоторых моделей телефона свяжитесь с сервисным центром.



После сопряжения нажмите  для перехода в главный экран интерфейса Bluetooth. Все кнопки на экране имеют свои функции для использования.



Нажмите  для набора номера.

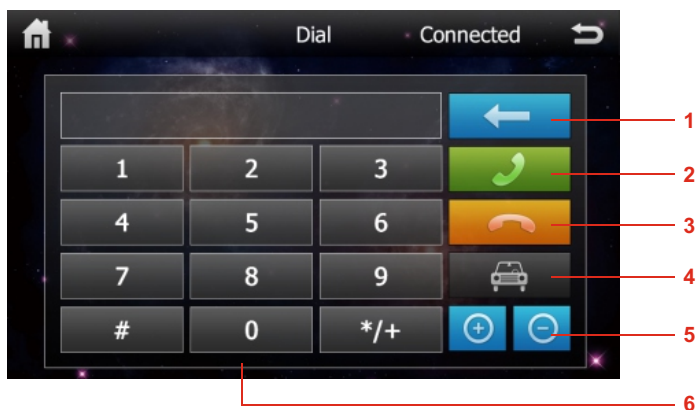



- 1 - Удалить введенные номера и знаки
- 2 - Позвонить/ответить на входящий звонок
- 3 - Положить трубку
- 4 - При успешном соединении и вызове по Bluetooth иконка показывает статус телефона
- 5 - Регулировка громкости Bluetooth
- 6 - 0-9 - цифры для набора номера, * и # - кодовые символы





Нажмите **Phone Book** для перехода в телефонную книгу



Нажмите на значок синхронизации для отображения контактов на экране проигрывателя.





Нажмите   для перехода по страницам вверх/вниз по телефонной книге.

Нажмите на  для совершения звонка.

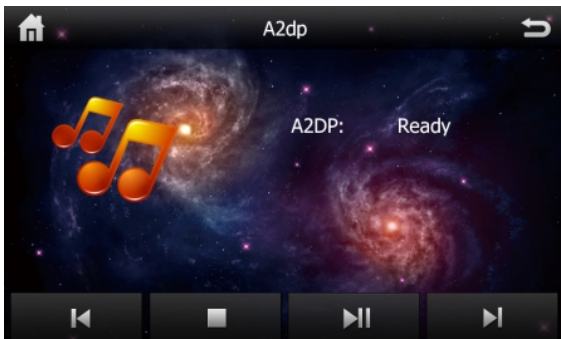
Нажмите  **Contact His** на главной странице Bluetooth интерфейса для проверки журнала звонков. Воспроизведение музыки при использовании Bluetooth дает преимущества, поскольку можно воспроизводить музыку с мобильного телефона и контролировать основные функции непосредственно с самого проигрывателя.

Нажмите  **A2dp** на странице интерфейса Bluetooth для перехода на следующую страницу.



В режиме проигрывания музыки через Bluetooth сопряженный телефон должен иметь аудио файлы соответствующих форматов. В режиме воспроизведения нажмите  для остановки, нажмите  для воспроизведения последней песни, нажмите  для воспроизведения следующей песни, нажмите  для паузы/возобновления воспроизведения.

Изменение настроек головного устройства

Нажмите  для перехода к следующим страницам установок системы.



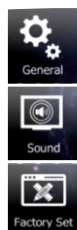
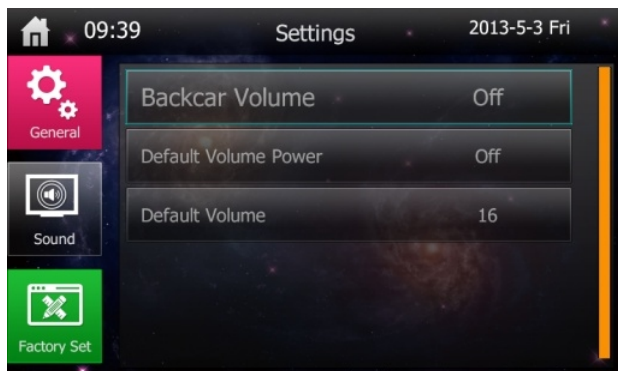

Основные настройки

Настройка звука

Выбрать заводские установки

Настройка навигатора





На главном экране системы нажмите на  и выберите ПО (программное обеспечение) навигатора. Нажмите подтвердить, вернитесь на страницу основного меню, нажав на «Навигация» или на панели для входа в режим навигации.

Программирование кнопок на руле

Нажмите  для входа в режим программирования кнопок на руле



Проигрыватель позволяет пользователю запрограммировать 8 кнопок на руле, которые соответствуют многим маркам автомобилей на рынке. Это не сложно. Для начала убедитесь, что кабели подключения проигрывателя (обычно 2 провода) надежно соединены с кнопками на руле. Затем нажмите на кнопку на руле и коснитесь соответствующей кнопки на экране проигрывателя. В случае успешной установки кнопка станет серой. Остальные кнопки можно программировать

соответствующим образом и в конце установки нажать . Если установка прошла неудачно или в случае, если только несколько кнопок на руле установлены успешно пользователь должен нажать на  и повторить установку с самого начала.

Пульт ДУ

Внимание:

1. Если пульт ДУ долгое время не используется, пожалуйста, извлеките батарею для того, чтобы избежать повреждения пульта ДУ.
2. Предохраняйте пульт ДУ от падений с большой высоты во избежание поломок.
3. Запрещается разбирать батарейку, помещать ее в огонь, нагревать или хранить совместно с другими металлами.
4. Храните батареи в безопасном от детей месте. В случае, если ребенок проглотил батарею, незамедлительно обратитесь к врачу.

ПРИМЕЧАНИЕ. Производитель оставляет за собой право, без ущерба для потребительских свойств товара, комплектовать ресиверы ПДУ отличными от приведенного в описании,









| Название кнопки | Функция кнопки |
|--|---|
| POWER | Включение / выключение питания |
| SRC | Поменять режимы |
| OPEN | Панель ЖК включена/выключена |
| DOWN/UP | Регулировка угла экрана |
|  | В режиме мультимедиа - выбрать предыдущую/последующую дорожку или песню, в режиме радио – искать на низких и высоких частотах. |
| VOL-/VOL+ | Уменьшить/увеличить громкость |
| MENU | Вход в главное меню |
| MUTE | Отключить звук |
|  / BAND  SEL ESC  ENTER | В режиме радио – выбор между диапазонами, в других режимах – остановить воспроизведение. Воспроизведение/пауза Установки эквалайзера Выход из меню Кнопки влево/вправо/вверх/вниз и кнопка ввода. |
| OSD | Вход в меню настройки изображения. Установка яркости/контрастности/цвета с помощью кнопок вверх/вниз и увеличить/уменьшить с помощью стрелок влево/вправо. |
|  ZOOM | В режиме Bluetooth это кнопка для ответа/набора и повторного набора номера. В режиме DVD используйте эту кнопку для увеличения изображения. |
|  ROOT | В режиме Bluetooth положить трубку по окончании звонка. |
| 1,2,3,4,5,6,7,8,9,0 PNC | Выбрать текущий диапазон, радиостанцию, введите номер телефона и т.д. В режиме видеодиска войти в меню настройки воспроизведения. |
| SETUP | Войти в режим установок системы |
| SEARCH | Поиск и воспроизведение |
| *AUDIO | В режиме Bluetooth – ввод *, в других режимах – переключить песни. |
| #ANGLE | В режиме Bluetooth – ввод #, в режиме DVD – поменять угол обзора (когда позволяют настройки диска) |
| REPEAT | Кнопка повтора |

Диаграмма подключения проводов



Рабочее напряжение +10.8 / 16В

Потребляемый ток MAX 10А

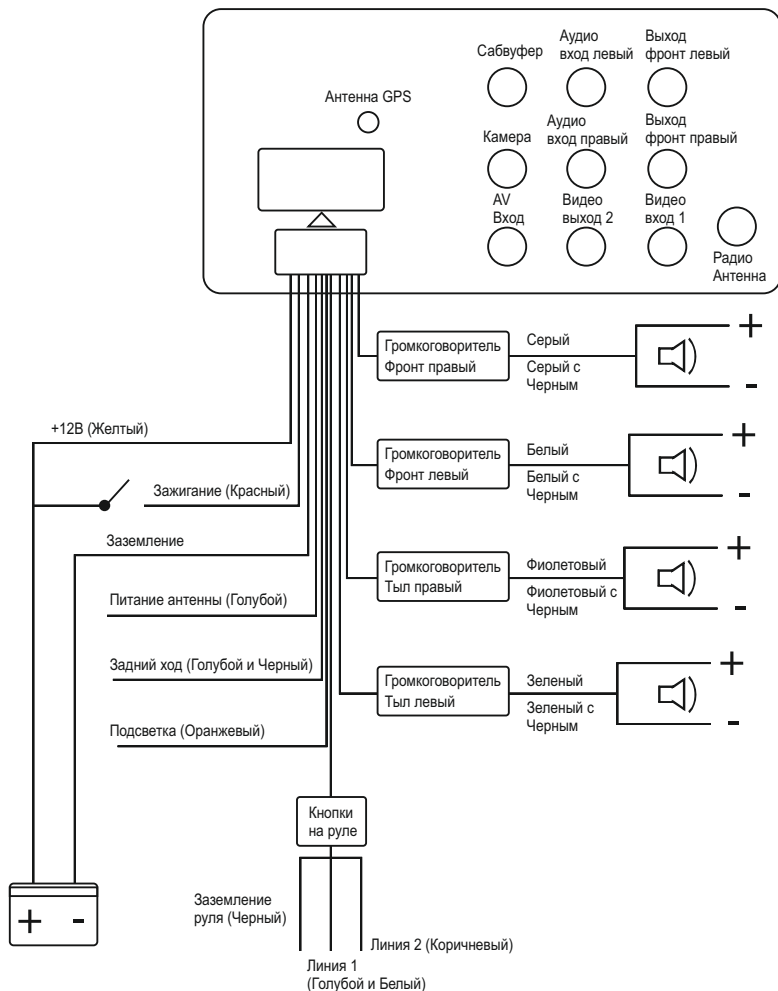
Технические характеристики

Операционная система: Windows CE 6.0
Процессор: ARM (Mediatek MT3353CBCG)
Память: 256М
Встроенная память: 128 Mb, поддержка SD карт до 64Gb.
Встроенный GPS приемник. Навигационное ПО «Навител» в комплекте на SD/MMC карте памяти (лицензия).
ЖК дисплей: 6.8" сенсорный, широкоформатный 16:9 TFT LCD, высокого разрешения, 800 x 480 точек, 400 cd/m
Настройки изображения: яркость, контрастность, цветность
Поддержка SD/USB: есть
Поддержка Bluetooth, записная книжка контактов
Штатное подключение к кнопкам руля.
Возможно подключение камеры заднего вида
Мультимедиа параметры
Выходная мощность: 4x45Вт
Усилитель мощности: TDA7388
Аудио выходы на усилитель
Отдельный выход на сабвуфер
Музыкальные форматы: MP3, WAV, WMA, AAC, OGG, FLAC
Видео форматы: AVI, MPEG-1/2/4, H264, FLV, RM, RMVB, DivX,
Форматы изображений: JPG/BMP/GIF/PNG/ICO
Параметры радио:
Частота FM: 76.0МГц-108.0МГц
Частота AM: 522КГц-1620КГц
Количество предустановленных станций 18FM/12AM
Зоны: Китай, Европа, Восток, Россия
Усиление антенны: 15 дБ
Пульт Д/У: в комплекте
Рабочее напряжение: + 10,8 - 16В, постоянный ток
Рабочая температура 20 – 60С
Вес 1,5 кг
Размеры 177мм*120мм*103мм

Возможные неисправности и методы их устранения

| Проблема | Причина/Решение |
|---|---|
| Не включается | Проверьте и убедитесь, не перегорел ли предохранитель, замените подходящим предохранителем в случае необходимости |
| Ошибки в работе LCD экрана, экран не работает | Нажмите кнопку RESET |
| Невозможно найти радиостанции | Проверьте и убедитесь, присутствует и подсоединена ли радио антенна должным образом, если нет, то подсоедините антенну |
| Плохой прием радиостанций | Антенна может быть недостаточной длины, убедитесь, что антенна полностью выпущена без повреждений. Если антенна новая и не повреждена, сигнал радиовещания слабый. Проверьте и убедитесь что антенна хорошо закреплена в необходимом для крепления месте |
| Индикатор стерео мигает | Настройте частоту точнее Радиовещательный сигнал слишком слаб (включите режим MOHO) |
| Нет картинки | Видео вход от основного устройства к монитору подсоединен неправильно |
| Появление визуальных шумов | Неправильные настройки цветовой системы, выберите систему PAL или NTSC в зависимости от подключенного источника видео сигнала |
| Невозможно использовать Bluetooth | Проверьте настройки Bluetooth мобильного телефона согласно инструкции по его эксплуатации, подключите к устройству заново |
| Сильное эхо | Снизьте громкость устройства |
| Перебои звука при прослушивании музыки с мобильного телефона или звонке по нему | Мобильный телефон слишком далеко от устройства, эффективность работы Bluetooth снижена. Расположите мобильный телефон на расстоянии 5 метров от устройства. |

Внимание: Если Вы все еще не можете решить проблему, пожалуйста обратитесь к дилеру за решением. Пожалуйста, не разбирайте устройство.